

HARVIA-INFRAASAUNA

HARVIA INFRAKABIN

FI Asennusohje

SV Monteringsanvisning



FI

Lue ohje kokonaan läpi ennen asennuksen aloittamista.

Tarvitset seuraavia työkaluja:

- vasara
- pora
- ristipääruuvimeisseli tai akkuruuvinväännin
- hienohampainen puusaha
- rullamitta
- hiekkapaperia
- vesivaaka
- poranteriä (3,5 mm ja 10 mm)
- jakkara tai porrastikkaat
- puukko (pakettien avaamista ja pieniä korjauksia varten)

Sähkökytkennät saa tehdä vain siihen oikeutettu ammattitaitoinen sähköasentaja voimassa olevien määräysten mukaan.

Huomioi:

- Puu on luonnontuote, joka hyvästä säilytyksestä huolimatta voi turvota, kutistua tai muuttua kieroksi. Tästä syystä joidenkin infrasaunan osien asentaminen voi vaatia voimaa ja/tai ruuvipuristimen käyttöä.
- Kaikki ruuviliitokset on esiporattava.
- Huoneen, johon infrasauna asennetaan on oltava kuiva. Ennen rakentamisen aloittamista on varmistettava ilmanvaihto kyseisessä huoneessa.
- Infrasaunan sisäosia ei saa käsitellä kyllästysaineilla.
- Pyöristä terävät, epätasaiset sahatut reunat hiekkapaperilla.
- Tarvittaessa voit täyttää naulanreiät, saumat tai muut epätasaisuudet puujauhon ja liiman sekoituksella.
- Infrasaunan ulkopuolen voi käsitellä suoja-aineella tai lakalla. Pintakäsittely helpottaa puhdistusta.

SV

Läs noggrant igenom alla anvisningar innan du börjar.

Du behöver följande verktyg:

- hammare
- bormaskin
- krysspårmejsel eller batteridrivnen skruvdragare
- fintandad hand- eller elektrisk såg
- måttband
- sandpapper
- vattenpass
- borr (3,5 och 10 mm)
- en pall eller en trappstege
- en vass kniv för att öppna emballagen och för mindre justeringar

De elektriska anslutningarna får bara göras av en behörig yrkeselektriker och i överensstämmelse med gällande regelverk.

Observera följande:

- Trä är ett naturligt material som trots lämplig förvaring kan svälla, krympa eller vridas. Det kan därför vara nödvändigt att använda kraft och/eller skruvtvingar när vissa infrakabindelar monteras.
- Borra först hål för alla skruvar innan du skruvar i dem.
- Det rum där infrakabinen monteras skall vara torrt. Innan byggandet inleds måste du kontrollera att ventilationen i rummet fungerar.
- Använd inga impregneringsmedel inne i infrakabinen.
- Avrunda de sågade ändarna på trävirket med sandpapper.
- Vid behov kan du fylla hål, fogar och andra ojämnheter i trävirket med en blandning av lim och sågspån.
- Infrakabinens utsida kan behandlas med skyddsmedel eller med lämpligt lack. Om ytan behandlats är den lättare att hålla ren.

SISÄLLYSLUETTELO

1. KÄYTTÖOHJE	4
1.1. Säteilijät päälle/pois	4
1.2. Varoituksia	4
1.3. Ylläpito-ohjeet	4
2. ASENNUSOHJE	5
2.1. Infrasaunan poikkileikkaus	5
2.2. Ilmanvaihto	6
2.3. Rakentamisvaiheet	7
2.4. Lasioven asentaminen	8
2.5. Lasiseinän asentaminen	10
3. SÄHKÖKYTKENNÄT	12

INNEHÅLL

1. BRUKSANVISNING	4
1.1. Radiatorer på/av	4
1.2. Varningar	4
1.3. Skötselansvisningar	4
2. MONTERINGSANVISNING	5
2.1. Genomskärning av infrakabin	5
2.2. Ventilation	6
2.3. Byggskeden	7
2.4. Montering av glasörr	8
2.5. Montering av glasvägg	10
3. ELINSTALLATION	12

1. KÄYTTÖOHJE

Huom! Harvia Griffin Infra -ohjauskeskuksen mukana toimitetaan yksityiskohtainen asennus- ja käyttöohje. Lue myös se ennen kuin käytät infrasaunaa.

1.1. Säteilijät päälle/pois

Kun ohjauskeskus on kytketty sähköverkkoon ja pääkytkin on kytketty päälle, ohjauskeskus on valmiustilassa ja valmiina käyttöön. I/O-painikkeen taustavalo loistaa ohjauspaneelissa.



Kytke säteilijät päälle tai pois painamalla I/O-painiketta ohjauspaneelissa.

Ohjauskeskuksen käynnistyttyä näytön ylärivillä näkyy asetettu lämpötila ja alarivillä asetettu päälläoloaika viiden sekunnin ajan.

Infrapunasäteily alkaa heti, kun säteilijät on kytketty päälle, joten infrasaunan lämpenemistä ei tarvitse odottaa.

Infrapunasäteilijät sammuvat, kun haluttu lämpötila infrasaunassa on saavutettu. Ylläpitääkseen haluttua lämpötilaa ohjauskeskus syöttää virtaa vastuksille jaksoittain.

1.2. Varoituksia

- Älä kuivata vaatteita infrasaunassa tai jätä sinne pyyhkeitä palovaaran vuoksi.
- Älä kosketa säteilijöitä tai käytä metallisia työkaluja niihin sähköisku- ja palovammavaaran vuoksi.
- Älä heitä vettä säteilijöille. Tämä saattaa aiheuttaa sähköiskun tai vaurioittaa säteilijöitä.
- Lapsia, liikuntarajoitteisia, sairaita ja heikkokuntoisia ei saa jättää yksin käyttämään infrasaunaa.
- Infrasaunan käyttöön liittyvät terveydelliset rajoitteet tulee selvittää lääkärin kanssa.
- Älä mene kuumaan infrasaunaan huumaavien aineiden (alkoholi, lääkkeet, huumeet ym.) vaikutuksen alaisena.

1.3. Ylläpito-ohjeet

- Puhdista infrasauna kostealla puuvillapyyhkeellä, kuivaa puhtaalla ja kuivalla pyyhkeellä.
- Älä käytä puhdistukseen vahvoja kemikaaleja.

1. BRUKSANVISNING

Obs! Med styrenheten Harvia Griffin Infra levereras en detaljerad monterings- och bruksanvisning. Läs också igenom den innan du använder infrakabinen.

1.1. Radiatorer på/av

När styrenheten är ansluten till strömförsörjningen och huvudströmbrytaren är på, är styrenheten i standby-läge och klar för användning. I/O-knappens bakgrundslys lyser på styrpanelen.



Starta/stäng av radiatorer genom att trycka på I/O-knappen på styrpanelen.

När styrenheten startar kommer den översta raden i displayen att visa den inställda temperaturen och den nedersta raden kommer att visa den inställda på-tiden i fem sekunder.

Den infraröda strålningen inleds omedelbart när radiatorerna har kopplats på, vilket gör att man inte behöver vänta på att infrakabinen värms.

När önskad temperatur har uppnåtts i kabinen, stängs radiatorerna automatiskt av. För att upprätthålla önskad temperatur, kommer styrenheten att automatiskt sätta på och stänga av radiatorer med olika tidsintervall.

1.2. Varningar

- För att undvika brandrisk bör inte kläder torkas eller handdukar lämnas kvar i kabinen.
- Ta inte på metalldelarna på radiatorerna eftersom det kan leda till brännskada eller elstöt.
- Spraya aldrig vatten på radiatorerna. Detta kan leda till elstöt eller skada på radiatorerna.
- Barn, rörelsehindrade, sjuka och personer med svag hälsa får inte lämnas ensamma i kabinen.
- Rådgör med din läkare om det finns några hälsorisker med att du använder kabinen.
- Gå inte in i en het bastu om du är påverkad av berusningsmedel (alkohol, mediciner, droger o.d.).

1.3. Skötselansvisningar

- Rengör kabinen med en fuktig bomullshandduk och eftertorka med en ren och torr handduk.
- Använd aldrig starka kemikalier på kabinen.

2. ASENNUSOHJE

Infrasauna asennetaan valmiin, eristetyn seinärakenteen päälle. Lattiamateriaaliksi suosittelemme keraamista laattaa.

2.1. Infrasaunan poikkileikkaus

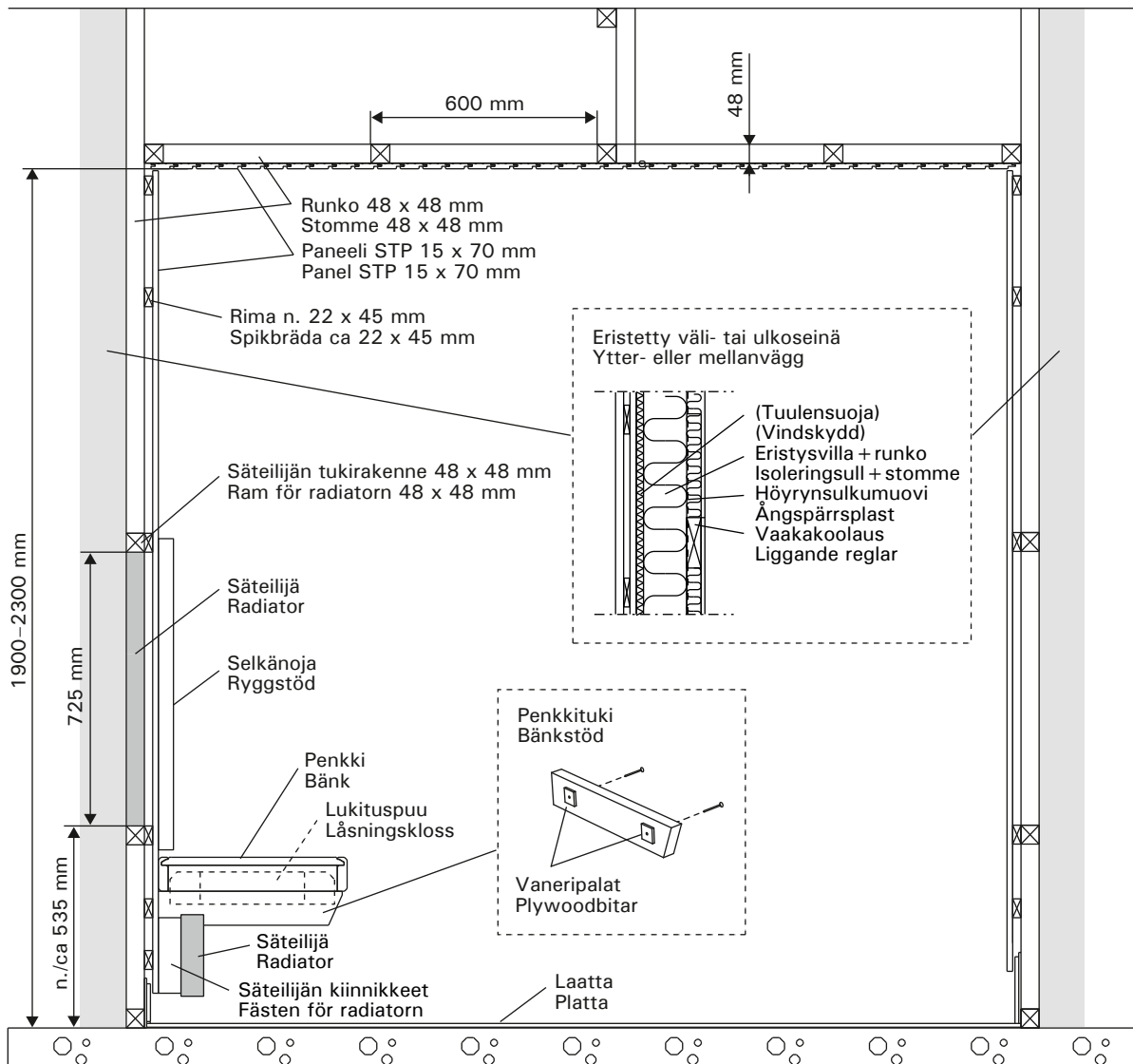

2. MONTERINGSANVISNING

Infrakabinen monteras på en färdig, isolerad väggkonstruktion. Som golvmaterial rekommenderar vi keramiska plattor.

2.1. Genomsärning av infrakabin

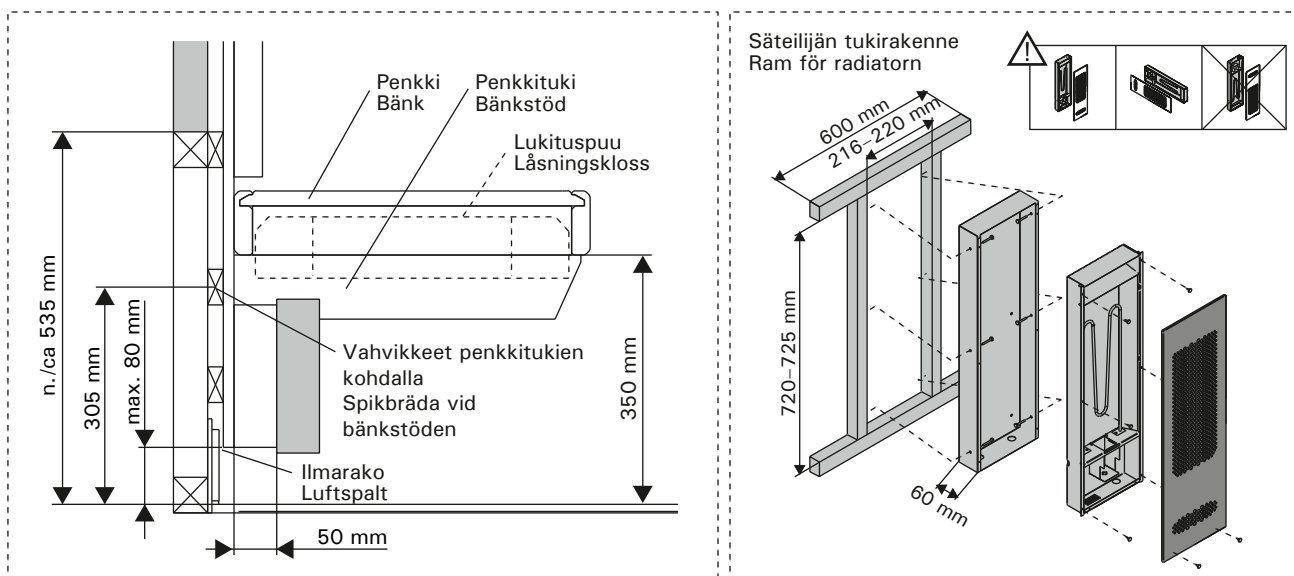

2.2. Ilmanvaihto

Infrasaunan ilman tulisi vaihtua kuusi kertaa tunnissa. Kuvassa on esimerkkejä ilmanvaihtoratkaisuista.

2.2. Ventilation

Luften i infrakabinen borde växla sex gånger per timme. Bilden visar exempel på ventilation av infrakabinen.

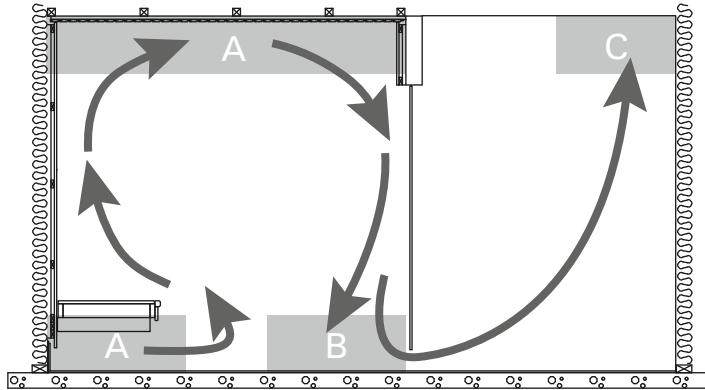

- A. Tuloilmaventtiilin sijoitusalue. Jos ilmanvaihto on koneellinen, sijoita tuloilmaventtiili infrasaunan kattoon tai seinään lähelle kattoa. Jos ilmanvaihto on painovoimainen, sijoita tuloilmaventtiili seinään lähelle lattiaa. Tuloilmaputken halkaisijan tulee olla 50–100 mm.
- B. Poistoilmaventtiili. Sijoita poistoilmaventtiili mahdollisimman kauas tuloilmaventtiilistä ja lähelle lattiaa. Poistoilmaputken halkaisijan tulisi olla kaksi kertaa tuloilmaputken halkaisijaa suurempi.
- C. Jos poistoilmaventtiili on viereisen huoneen puolella, infrasaunan oven kynnyraon tulee olla vähintään 100 mm. Koneellinen poistoilmanvaihto pakollinen.

- A. Placering av tilluftsventil. Vid maskinell ventilation placeras tilluftsventilen i infrakabinens tak eller på väggen nära taket. Vid självdragsventilation placeras tilluftsventilen på väggen nära golvet. Tilluftsroret bör ha en diameter på 50–100 mm.
- B. Frånluftsventil. Placera frånluftsventilen så långt från tilluftsventilen och så nära golvet som möjligt. Frånluftsroret bör ha en diameter som är två gånger större än tilluftsrorets.
- C. Om frånluftsventilen är i ett annat rum bör dörren ha en springa på minst 100 mm nertill. Maskinell frånluftsventilation obligatorisk.

2.3. Rakentamisvaiheet

1 Runko (48 x 48)
Stomme (48 x 48)

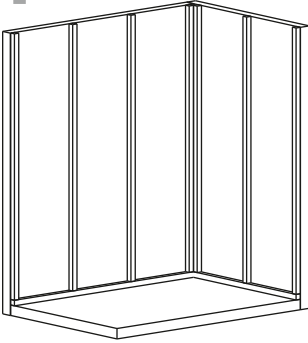

2 Säteilijöiden tukirakenteet (48 x 48)
Ramar för radiatorerna (48 x 48)

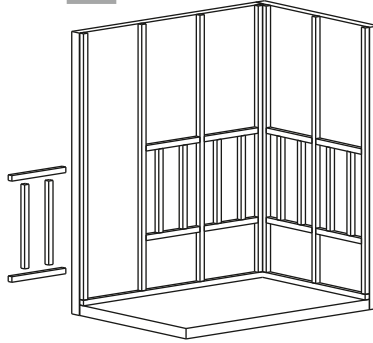

3 Laatoituslevyt
Plattläggning

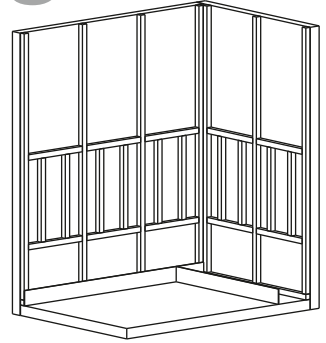

4 Kattorunko
Takstomme

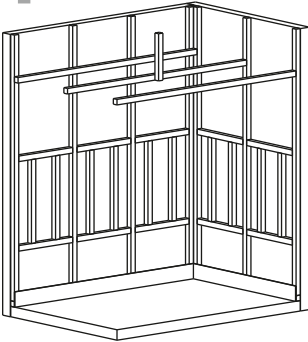

5 Koolaus (22 x 45)
Skåning (22 x 45)

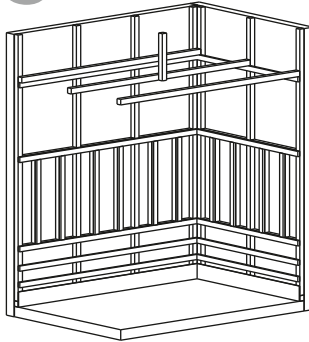

6 Kattopanelointi
Takpanelning

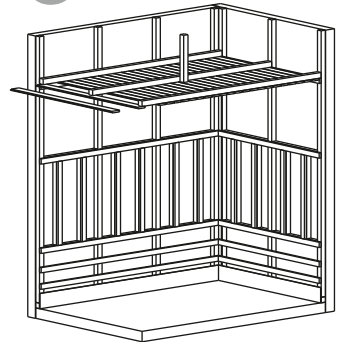

7 Seinäpanelointi
Väggpanelning

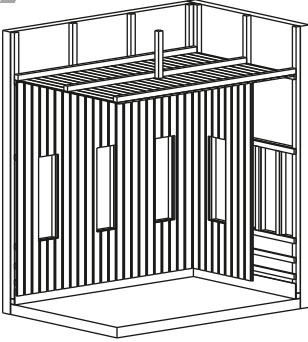

8 Säteilijät
Radiatorer

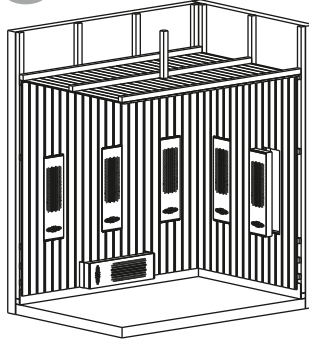

9 Penkkiet
Bänkstöd

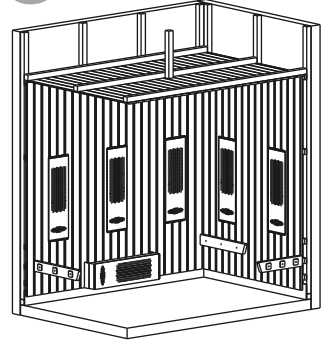

10 Penkit
Bänkar

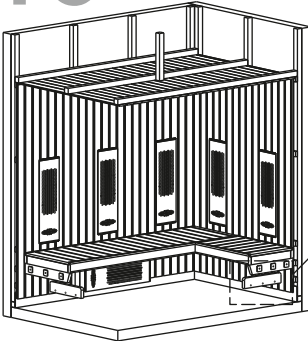

11 Lukituspuut
Låsningklossar

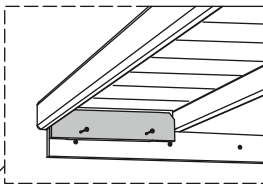

12 Selkänojat
Ryggstöd

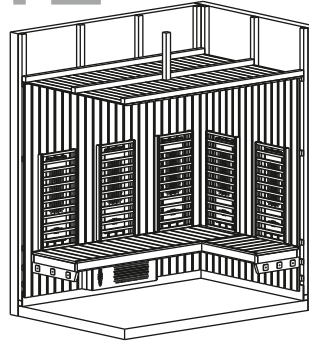

2.4. Lasioven asentaminen

HUOM! Mikäli seinän materiaali on huokoinen, esim. kahitiili tai siporex-harkko, varmista oikea kiinnitys- ja tiivistystapa kauppialtasi!

A. Aseta oviaukon alapuolelle pahvia tai muuta pehmustetta, ettei lasioven kulma pääse osumaan lattiaan. Karkaistu lasiovi voi hajota terävästä kolhaisusta pieniksi muruiksi. HUOM! Pidä karmen alareunan tukirima paikallaan koko asennuksen ajan!

B. Tarkista aukon leveys ja korkeus.

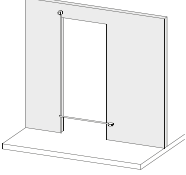
	Lasioven koko Storlek av glasdörr	Aukon leveys Bredd av öppning
	7 x 19 – 7 x 21	min. 700 mm
8 x 19 – 8 x 21	min. 800 mm	
9 x 19 – 9 x 21	min. 900 mm	
10 x 19 – 10 x 21	min. 1000 mm	

C. Asenna oviaukon reunoihin tukipalat. Muista jättää aukon reunoille kiilausvaraa. Asenna tukipalat vatupassin avulla tarkasti pystylinjaan. Lyhyen vatupassin kanssa kannattaa käyttää suoraa lautaa vatupassin alla. Katkaise ja asenna esim. lankusta tuet myös lattialle karmen alle.

Tukipalat
Stödklossar

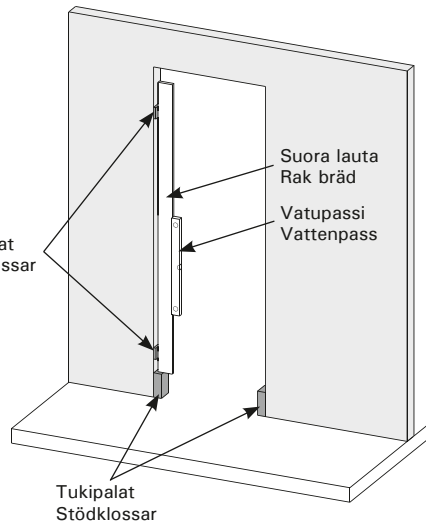

C. Montera stödklossar till öppningens sidor. Kom ihåg att lämna justeringsreserv på båda sidorna av öppningen. Montera stödklossarna noggrant i vertikal riktning. En rak bräda kan användas som förlängning om vattenpasset är för kort. Lägg lämpliga stödklossar på golvet under karmändan.

D. Jätä karmen yläreunan ja oviaukon väliin n. 10 mm rako. Saunan oven alapuolelle on hyvä jättää ilmarakoa 100–200 mm (muissa tiloissa n. 10 mm).

D. Lämna ca 10mm luftklipa mellan karmens övre kant och dörröppningen. Lämna 100–200 mm luftklipa mellan dörr och golv.

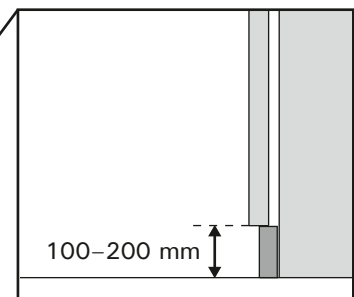
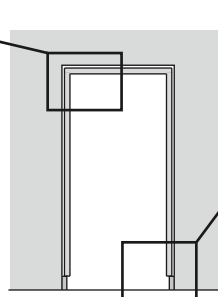
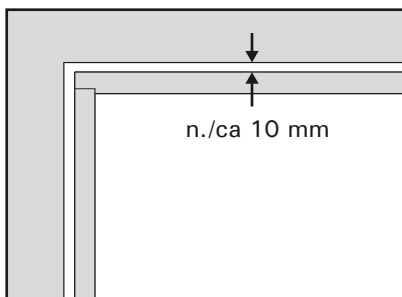

Voit helpottaa asentamista kiinnittämällä tukipaloihin stopparit, joita vasten voit asettaa oven lepäämään, etenkin jos asennat ovea ilman avustajaa. Stopparit kannattaa asentaa listoituksen vuoksi siten, että kylpyhuoneen laatat ja ovenkarmi jäävät samalle tasolle.

Du kan underlätta montering att sätta fast temporära stoppare till stödklossarna och låta dörren vila mot dom framförallt om du ska montera dörren utan hjälp. Domhär sk. stopparna ska monteras och för att kunna sätta täcklistorna så att badrummens klinker- eller kakelplattorna och dörrkarmen hamnar på samma nivå.

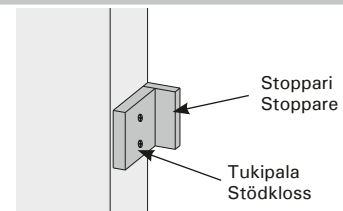

E. Nosta lasiovi aukkoon ja aseta kiilat tukipalojen välisten ruuvireikien viereen. Tarkista etteivät kiilat osu ruuvien kohdalle. Ruuvaa sarananpuoleinen karmi kiinni seinään aloittaen ylimmästä ruuvista. Seuraavaksi kiilaa ja kiinnitä vastaavasti kahvan puoleinen karmi. Karmin oikean asennon varmistamiseksi seuraa, että rako lasin ja karmin välissä on samansuuruinen koko matkalla, myös oven yläpuolella.

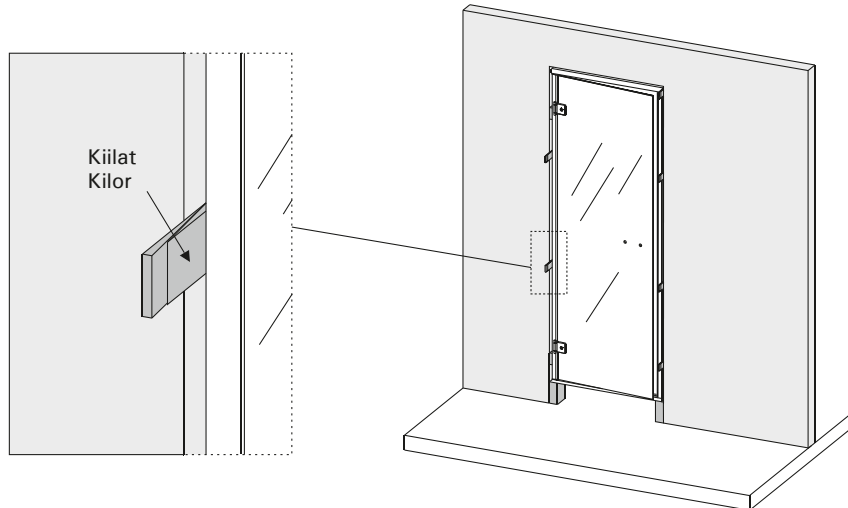

E. Lyft glasdörren in i öppningen och sätt kilorna bredvid skruvhålen mellan klossarna. Kolla att kilorna inte hamnar under skruvhålen. Fäst karmen på gångjärnsida till väggen med översta skruven först. Kila och fäst karmen på andra sidan på samma sätt. För att försäkra att dörren blir rätt installerad, kontrollera att springan mellan glaset och karmen är lika bred hela vägen, även ovanför dörren.

F. Kun karmit on kiinnitetty ruuveilla, tarkista vielä että karmit ovat suorassa ja ovi käy hyvin. Tiivistä oven ja seinän väli. Mikäli seinän materiaali on huokoinen, esim. kahitiili tai siporex-harkko, varmista oikea kiinnitys- ja tiivistystapa kauppiaaltaasi. Sahaa tarvittaessa kiilat karmin ylittävältä osalta (saha pystyasennossa). Poista alatuet ja karmin tukirima. Asenna lopuksi listat ja kahva.

F. När karmen är fäst med skruvar, kontrollera än en gång att ramen är rak dörren öppnas och stängs ordentligt. Täta springan mellan dörr och vägg. Ifall väggmaterialet är poröst, försäkra det riktiga monterings- och tätningssätt av din handlare. Korta av kilen vid behov (såg i vertikal riktning). Ta bort stödklossarna och stöbrädan under dörren. Montera täcklistorna och handtagen.

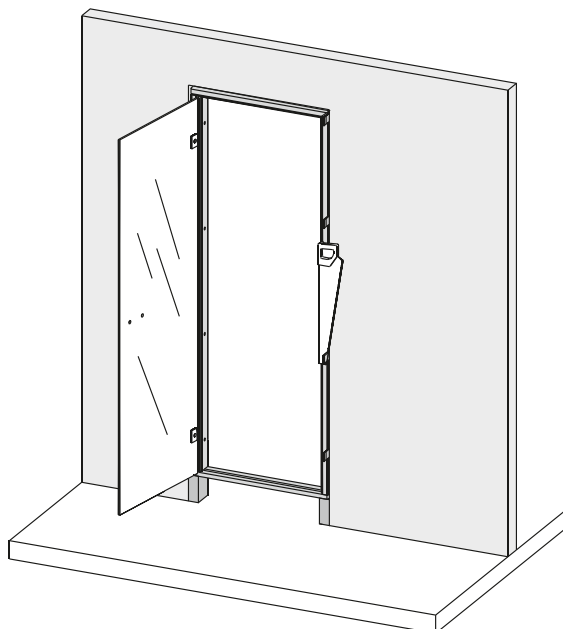

Karmien ja listojen alapäätt sekä näkyvät osat kannattaa käsitellä saunasuojalla ennen listoitusta.

Dörrkarmens och täcklistornas ändor och alla synliga ytor ska behandlas med tex. bastuskydd innan man sätter dit täcklistan.

2.5. Lasiseinän asentaminen

HUOM! Mikäli seinän materiaali on huokoinen, esim. kahitiili tai siporex-harkko, varmista oikea kiinnitys- ja tiivistystapa kauppialtasi!

2.5. Montering av glasvägg

OBS! Ifall väggmaterialet är poröst, försäkra det riktiga monterings- och tätningsätt av din handlare!

A. Aseta oviaukon alapuolelle pahvia tai muuta pehmustetta, ettei lasin kulma pääse osumaan lattiaan. Karikaistu lasiovi voi hajota terävästä kolhaisusta pieniksi muruiksi.

B. Tarkista aukon leveys ja korkeus.

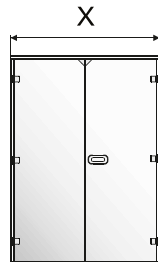

Parilasioven koko Storlek av parglasdörr	X
13 x 19-21	min. 1325 mm
15 x 19-21	min. 1525 mm
17 x 19-21	min. 1725 mm

A. Sätt en pappbit eller motsvarande material som skydd under glaset för att hindra att glaset kan stöta sig mot golvet. En härdat glasdörr kan splittras i små bitar av en sådan stöt.

B. Mät öppningens bredd och höjd.

C. Asenna oviaukon reunoihin tukipalat. Muista jättää aukon reunoille kiilavaraua. Asenna tukipalat vatupassin avulla tarkasti pystylinjaan. Lyhyen vatupassin kanssa kannattaa käyttää suoraa lautaa vatupassin alla. Katkaise ja asenna esim. lankusta tuet myös lattialle karmin alle.

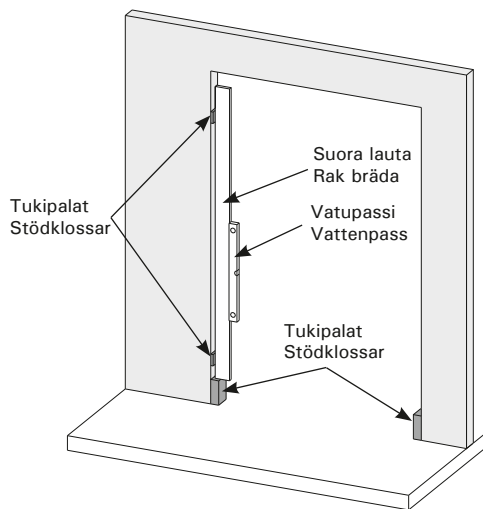

C. Montera stödklossar till öppningens sidor. Kom ihåg att lämna justeringsreserv på båda sidorna av öppningen. Montera stödklossarna noggrant i vertikal riktning. En rak bräda kan användas som förlängning om vattenpasset är för kort. Lägg lämpliga stödklossar på golvet under karmändan.

D. Kokoa karmi kiinnittämällä yläkarmi pystypuihin. Nosta karmi oviaukkoon. Jätä karmin yläreunan ja oviaukon väliin n. 10 mm rako. Saunan oven alapuolelle on hyvä jättää ilmarakoa 100–200 mm (muissa tiloissa n. 10 mm).

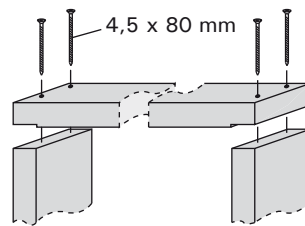

D. Sätt övre karmstycke ihop med sidokarmstycken och lyft dörrkarmen till dörröppningen. Lämna ca 10mm luftklipa mellan karmens övre kant och dörröppningen. Lämna 100–200 mm luftklipa mellan dörr och golvet.

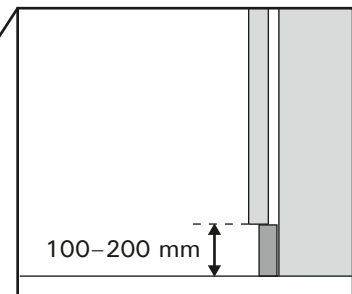
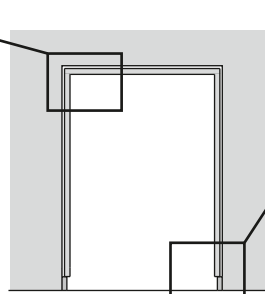
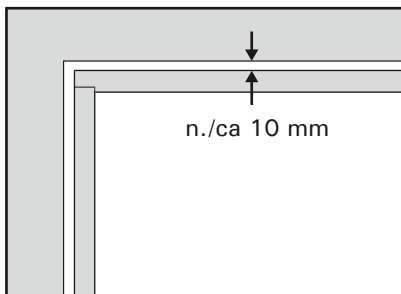

Voit helpottaa asentamista kiinnittämällä tukipaloihin stopparit, joita vasten voit asettaa oven lepäämään, etenkin jos asennat ovea ilman avustajaa. Stopparit kannattaa asentaa listoituksen vuoksi siten, että kylpyhuoneen laatat ja ovenkarmi jäävät samalle tasolle.

Du kan underlätta montering att sätta fast temporära stoppare till stödklossarna och låta dörren vila mot dem framförallt om du ska montera dörren utan hjälp. Domhär sk. stopparna ska monteras och för att kunna sätta täcklistorna så att badrummens klinker- eller kakelplattorna och dörrkarmen hamnar på samma nivå.

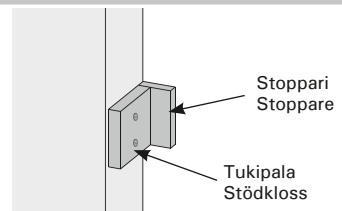

E. Ruuvaa karmin toinen puoli seinään ylimmästä ruuvista aloittaen. Aseta samalla kiilat tukipalojen välisten ruuvireikien viereen. Tarkista etteivät kiilat osu ruuvireikien kohdalle.

F. Nosta lasi aukkoon ja kiinnitä se saranoihin. Tarkista lasin reunoista, että karmi on oikeassa asennossa: lasin ja karmin välisen raon tulee olla samansuuruinen koko matkalla saranapuolella ja yläreunassa.

G. Kokeile, että ovi avautuu ja sulkeutuu hyvin. Muuta tarvittaessa karmin asentoa kiilojen avulla. Muista löysätä kiilan viereistä ruuvia ennen säätöä. Lukitse lopuksi yläkarmi paikalleen ruuvilla. Muista kiilat.

H. Kiinnitä ja kiilaa vastavasti toinen puoli.

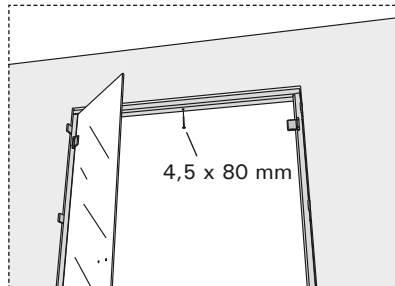
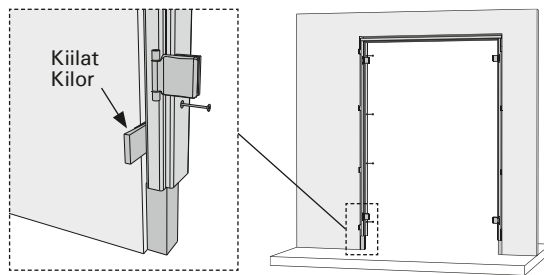

E. Skruva fast ena karmsidan till vägg, börja med översta skruven. Sätt kilarna mellan stödklossarna bredvid skruvhålen.

F. Lyft dörrbladet till öppningen och sätt den fast till gångjärnen. Kontrollera längs kanten på dörrbladet att karmen står rätt. Klipan mellan dörrbladet och karmen ska vara lika stor hela vägen på gångjärnssidan och på ovansidan.

G. Prova att dörren öppnas och stängs väl. Ändra vid behov karmens läge med hjälp av kilar. Kom ihåg att öppna skruven något bredvid kilen först. Till sist sätt fast övre karmstycke med skruvar. Glöm inte kilar.

H. Sätt fast och kila andra sidan på motsvarande sätt.

I. Kun karmit on kiinnitetty ruuveilla, tarkista vielä että karmit ovat suorassa ja ovi käy hyvin. Tiivistä oven ja seinän väli. Saha tarvittaessa kiilat karmin ylittävältä osalta (saha pystyasennossa). Poista alatuet.

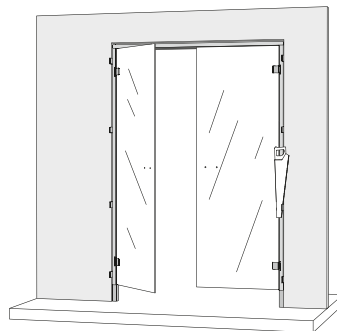

I. När karmen är fäst med skruvar, kontrollera än en gång att ramen är rak dörren öppnas och stängs ordentligt. Täta springan mellan dörr och vägg. Korta av kilen vid behov (såg i vertikal riktning). Ta bort stödklossarna under dörren.

J. Asenna listat, kahva ja muut osat.

J. Montera täcklistorna, handtagen och andra delarna.



Karmien ja listojen alapäätt sekä näkyvät osat kannattaa käsitellä saunasuojalla ennen listoitusta.

Dörrkarmens och täcklistornas ändor och alla synliga ytor ska behandlas med tex. bastuskydd innan man sätter dit täcklistan.

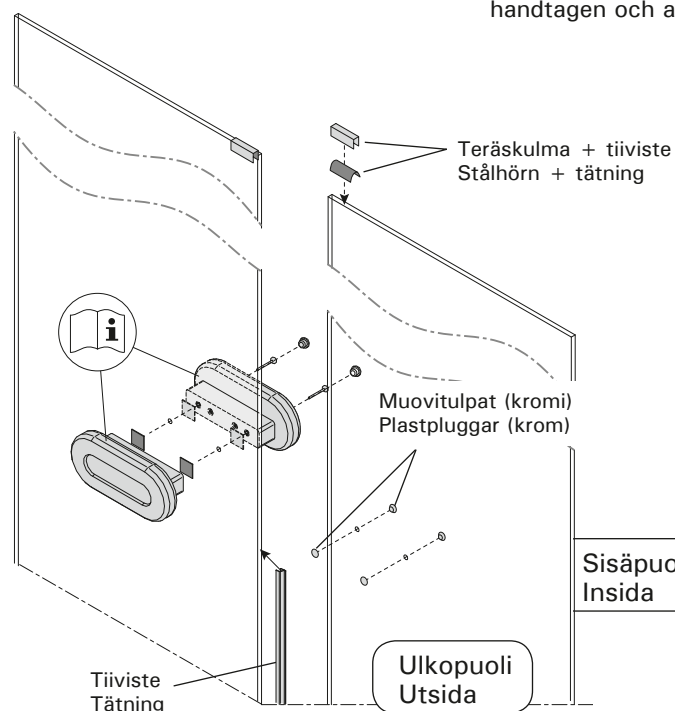

3. SÄHKÖKYTKENNÄT

Huom! Harvia Griffin Infra -ohjauskeskuksen mukana toimitetaan yksityiskohtainen asennus- ja käyttöohje. Lue asennusohje kokonaan läpi ennen asennuksen aloittamista.

Asenna tehoyksikkö kuivaan tilaan infrasaunan ulkopuolelle (ympäristölämpötila $> 0\text{ }^{\circ}\text{C}$). Tehoyksikön voi asentaa myös infrasaunan katolle. **Huom!** Tehoyksikköä ei saa upottaa rakenteisiin, koska siitä seuraa tehoyksikön sisäisten komponenttien ylikuumentuminen ja laitteen tuhoutuminen. Varmista riittävä ilmanvaihto laitteen ympärillä.

Kaapeleiden A ja B lämmönkestovaatimukset:

- Mikäli tehoyksikkö asennetaan infrasaunan katolle, tulee kaapeleilla olla SSJ-luokitus.
- Mikäli tehoyksikkö asennetaan infrasaunan katolle, mutta kaapelit viedään eristeen kylmältä puolelta, kumikaapeli tai MMJ-kaapeli riittävät.
- Mikäli tehoyksikkö asennetaan tilaan, jossa vallitsee normaali huonelämpö, kumikaapeli tai MMJ-kaapeli riittävät.

3. ELINSTALLATION

Obs! Med styrenheten Harvia Griffin Infra levereras en detaljerad monterings- och bruksanvisning. Läs noggrant igenom alla monteringsanvisningar innan du börjar.

Montera strömförsörjningsenheten utanför infrakabinen, i ett torrt utrymme med en temperatur som överstiger $0\text{ }^{\circ}\text{C}$. Strömförsörjningsenheten kan monteras även på infrakabinens tak. **OBS!** Strömförsörjningsenheten får inte monteras infällda i väggen eller taket eftersom detta kan förorsaka överdriven upphettning av de interna komponenterna i enheten och kan leda till skador. Tillåt tillräcklig ventilation runt enheten.

Krav på värmemotstånd för kablarna A och B:

- Om strömförsörjningsenheten monteras på infrakabinens tak bör kablarna ha SSJ-klassificering.
- Om strömförsörjningsenheten monteras på infrakabinens tak, men kablarna förs längs med isoleringens kalla sida är en gummikabel eller MMJ-kabel tillräcklig.
- Om strömförsörjningsenheten monteras i ett utrymme med normal rumstemperatur är en gummikabel eller MMJ-kabel tillräcklig.

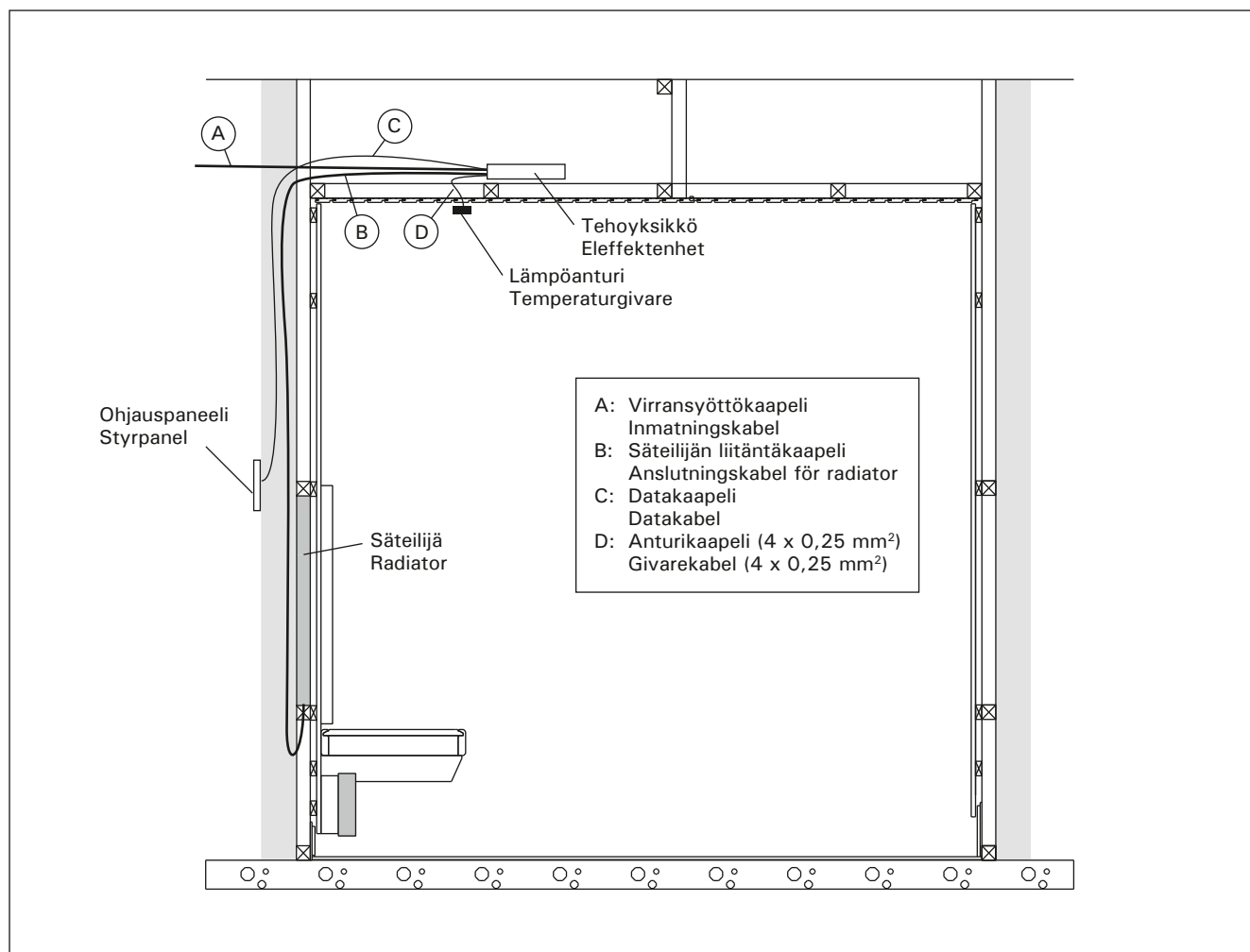

HARVIA

Harvia Sauna
PL38
40951 Muurame
Finland